

2022 RENEGADE®

Jeep®





# EXPAND YOUR UNIVERSE

Jeep 브랜드의 전설적인 기술로 완성된 레니게이드(Renegade)는 보다 효율적인 주행 성능을 자랑합니다. 지프 레니게이드(Jeep Renegade)와 함께라면 언제 어디서나 설레이는 모험이 펼쳐집니다.

떠오르는 태양, 붉게 물든 끝없이 펼쳐진 고속도로 위에서의 차분한 여행이 꿈인 당신에게 레니게이드(Renegade)는 최고의 선택이 될 것입니다. 목표를 가지고, 탐험을 즐기며, 다른이가 걸어가지 않은 길을 스스로 만들어가는 당신. 레니게이드(Renegade)가 당신의 세상과 함께 합니다.





# DRAMATIC STYLE

자동차 여행은 언제나 설레이고, 지프 레니게이드 리미티드(Jeep® Renegade® Limited)의 인테리어 스타일은 변함없이 드라마틱합니다. 와이드한 실내 인테리어를 연출하며, 편안한 휴식을 취할수 있도록 안락하고 여유로운 공간을 제공합니다.



본 이미지는 실제 국내 판매 모델의 적용 사양과 차이가 있을 수 있습니다.





본 이미지는 실제 국내 판매 모델의 적용 사양과 차이가 있을 수 있습니다.

## ENGAGE THE SENSES

지프 레니게이드 리미티드(Jeep Renegade Limited)의 인테리어는 절제미가 돋보이는 세련된 스타일로, 섬세한 디테일이 살아있습니다.

인테리어의 직관적인 구조와 형태는 내부 디자인과 조화를 이뤄 당신의 안목을 충분히 만족시켜 드리며, 크롬 액센트 그릴 베젤은 고급스러운 느낌을 더해줍니다.

열선 내장 스티어링 휠과 열선 내장 앞좌석 시트는 운전자와 동승자의 좌석을 따뜻하게 유지해, 추운 날씨에도 포근하고 편안한 주행을 가능하게 합니다. 스티어링 휠에는 직관적인 컨트롤 기능이 장착되어, 주행 중에도 안전을 방해하지 않고도 엔터테인먼트 및 통신, 차량 속도, 운전자 정보 디스플레이(7인치 풀컬러, 기본 사양) 등을 조작할 수 있습니다. 또한 USB 포트 2개, 12V 출력 단자가 있어 컴퓨터, 휴대폰, 태블릿 등의 디지털기기를 편리하게 이용할 수 있습니다. 애플 카플레이(Apple CarPlay) 및 안드로이드 오토(Android Auto™)가 지원됩니다.



# EYES ON THE WORLD



보다 넓은 세상과 만나고, 도심속 어반라이프와 오프로드 탐험을 즐기는 동안, 지프 레니게이드(Jeep® Renegade\*)에서만 느낄 수 있는 편안함과 파워풀한 성능을 경험해 보세요. 레니게이드(Renegade)는 Jeep® 브랜드의 온전한 DNA로 완성되었습니다.



본 이미지는 실제 국내 판매 모델의 적용 사양과 차이가 있을 수 있습니다.





본 이미지는 실제 국내 판매 모델의 적용 사양과 차이가 있을 수 있습니다.

## ACCOMMODATE LIFE

**활용도 높은 실내 구조 - 지프 레니게이드**  
 (Jeep Renegade®)는 실용적이고 기능적인 실내 구조로 어떤 여행이든 함께할 준비가 되어 있습니다. 높이 조절식 화물칸과 앞방향 접이식 보조석 시트를 활용하면 필요한 공간을 다양한 형태로 만들어낼 수 있습니다.

**60/40 분리 접이식 또는 40/20/40 분리 접이식\* 뒷좌석 및 연결 공간으로** 다양한 형태와 구조의 적재 공간 및 좌석을 만들어낼 수 있습니다. 가족, 친구, 연인. 원하는 모두와 언제든지, 어디든 여행을 떠나보십시오. 필요한 물건을 모두 싣고, 반려동물도 함께할 수 있는 멋진 공간을 연출해 드립니다. (\*Limited AWD/FWD 트림 적용)

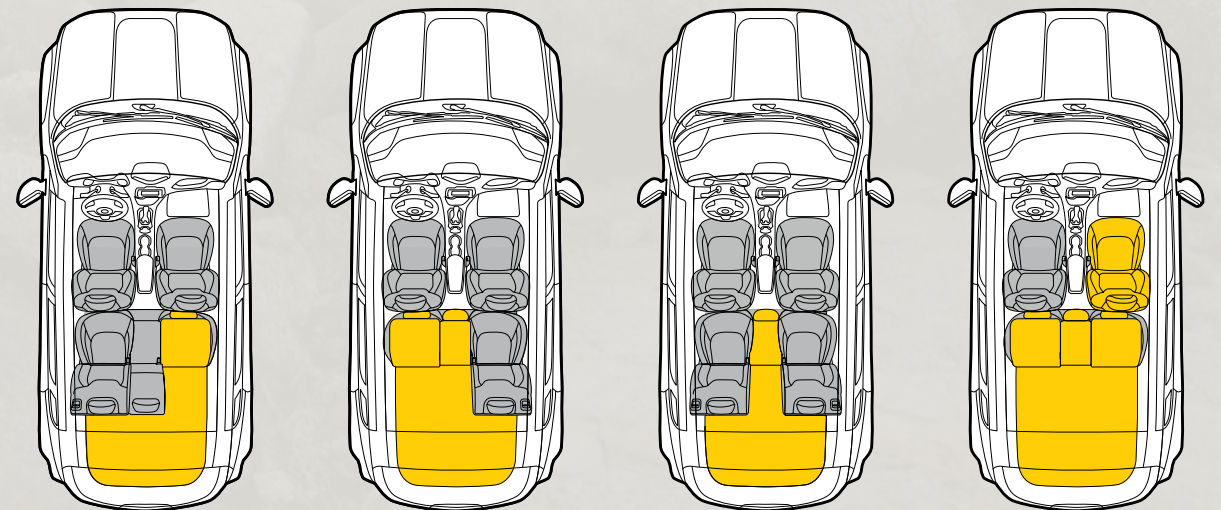





## HELPFUL ARRANGEMENTS

필요한 화물에 맞게 공간 조절 가능한 설계로, 쇼핑과 캠핑 등 많은 짐을 실어야 할 때도 부담 없이 최적의 공간을 제공합니다.



듀얼 패널 파노라마 선루프로 실내 채광효과가  
높아져, 따뜻하고 신선한 공기로 실내를 채울 수  
있습니다. 후방은 고정 유리창, 전방은 개방 유리창  
구조로 앞좌석과 뒷좌석 승객 모두 더 넓은 세상을  
바라볼 수 있습니다.

가죽으로 감싼 열선 내장  
스티어링 휠은 추운  
날씨에 손이 시리지  
않도록 도와주어 안전  
운전이 가능하게 합니다.

매력적인 컬러 대비의 프리미엄 가죽  
시트는 특별한 쿠션이 적용된 시트와  
함께 제공됩니다.  
(Limited AWD/FWD 트림 적용)



## DATA-DRIVEN

대형 7인치 풀컬러 운전자 정보 디스플레이는 대시보드 앞쪽 중앙에 표시되며 지프 리미티드 (Jeep Limited) 트림의 안전 및 성능 정보, 차량 상태 등을 포함한 모든 종류의 유용한 정보를 제공합니다. 론지튜드(Longitude) 트림에는 실용적이면서도 직관적인 성능이 돋보이는 3.5인치 EVIC 디스플레이가 장착됩니다.



본 이미지들은 실제 국내 판매 모델의 적용 사양과 차이가 있을 수 있습니다.



# IN TOUCH WITH IT ALL

유커넥트(Uconnect®) 디스플레이는 선명한 그래픽의 8.4인치 풀컬러 터치스크린이 포함되어 있습니다. 직관적인 사용 방식으로 애플 카플레이(Apple CarPlay®) 및 안드로이드 오토(Android Auto™)를 통해 스마트폰과 연결할 수 있습니다. 론지튜드(Longitude) 트림에는 7.0인치 풀컬러 터치스크린이 적용됩니다.

## 다양한 연결 기능

유커넥트(Uconnect®) 시스템은 맞춤형 차량 연동 플랫폼으로, 직관적이고 사용법이 쉬운 안전하고 원활한 커뮤니케이션 및 내비게이션, 엔터테인먼트 기능을 제공합니다.

## 전화/문자

최대 8대의 전화기와 페어링하여 전화를 걸거나 음성 명령을 사용해 문자를 확인 및 답장하고, 미디어 스테이션을 선택하거나 내비게이션을 이용할 수 있습니다. 아이폰(iPhone) 연결 시 애플 카플레이(Apple CarPlay) 지원 및 안드로이드 오토(Android Auto™) 기능을 포함합니다.



Uconnect®

본 이미지는 실제 국내 판매 모델의 적용 사양과 차이가 있을 수 있습니다.





# POWERED UP PERFORMANCE

## 1.3 I4 MULTIAIR<sup>®</sup>2 TURBO ESS 엔진

직접 연료 분사로 한계를 초월하는 토크를 발휘하는 이 엔진은 ESS 기술로 연비는 높이고 배기가스 배출량은 줄였습니다. 액티브 그릴 셔터가 자동으로 개폐되어 공기 흐름을 조절하므로 항력이 줄어들고 km/L 성능이 개선되었습니다. 또한 9단 자동 변속 시스템이 장착되어, 변속 시에 보다 부드럽게 힘을 전달할 수 있습니다.

본 이미지는 실제 국내 판매 모델의 적용 사양과 차이가 있을 수 있습니다.



# SELEC-TERRAIN<sup>®</sup> GRIPPING CAPABILITY

셀렉-터레인(Selec-Terrain<sup>®</sup>) 트랙션 매니지먼트 시스템은 간단한 다이얼 조작으로 트랙션을 빠르게 제어하여, 즉각적으로 현재 지형에 알맞은 적절한 수준의 그립과 기능을 확보할 수 있습니다. 매니지먼트 시스템의 다이얼 모드를 조절하면 까다로운 드라이빙 환경에서도 안전하고 쉽게 지형을 극복할 수 있습니다. 선택 가능한 모드로는 Auto, Snow, Sand 및 Mud가 있습니다. (Limited AWD 트림 적용)



## JEEP RENEGADE<sup>®</sup> 4x4 SYSTEMS

지프 액티브 드라이브(Jeep Active Drive) 오토 파일럿으로 더욱 편리한 주행을 경험해 보십시오. 4x4 시스템은 운전자 대신 트랙션 부스트가 필요한 정확한 시점을 파악합니다. Jeep 브랜드의 검증된 성능과 우수한 효율이 결합된 단일 PTU(Power Transfer Unit)가 4x4 시스템의 기량과 효율을 두 배로 높여줍니다. 지프 액티브 드라이브(Jeep Active Drive)는 셀렉-터레인(Select-Terrain<sup>®</sup>) 트랙션 매니지먼트 시스템의 Auto 모드와 스마트한 뒤톱차축 분리 기능 덕분에 전륜 구동(FWD)과 사륜구동(4WD)을 매끄러운 전환을 가능하게 합니다. 일반 주행 환경에서는 전륜이 대부분의 트랙션을 발동시키고, 전륜이 그립을 잃기 시작하면 후륜으로 동력이 이전되므로 별도의 조치를 취하지 않아도 최적의 트랙션을 유지할 수 있습니다. (Limited AWD 트림 적용)

### AUTO

이 모드에서는 셀렉-터레인(Select-Terrain)이 차량의 구동을 노면에 가장 알맞게 완전히 자동으로 조절합니다. 최적의 효율성을 얻기 위해서 필요하지 않을 때는 리어 드라이브 라인 연결을 분리하여 효율성을 높여줍니다.

### SNOW

차량 안정성을 극대화하고 오버스티어를 최소화함으로써 눈과 얼음으로 덮인 도로에서도 최적의 성능을 제공합니다. 본 모드에서 자동으로 작동 및 관리되는 주요 시스템으로는 잠김방지 브레이크 및 트랙션 컨트롤이 있습니다.

### SAND

모래로 덮여 폭풍 빠지는 노면을 빠져나올 수 있도록 공격적인 스로틀링과 기어 변속 타이밍을 활용하는 특별하게 조정된 모드로 전환합니다.

### MUD

진흙을 헤쳐나갈 수 있도록 특별히 튜닝된 새시 컨트롤, 디퍼런셜, 기어비를 통해 차량의 추가적인 슬립을 허용함으로써 저속 접지력을 유지합니다.





# SMART, SAFE, SECURE

## PEACE OF MIND

지프 레니게이드(Jeep Renegade®)는 다양한 안전 및 보호 기능으로 안전에 대한 기준을 한 단계 끌어올렸습니다. 차량 주변을 주시하는 일련의 센서와 실내에 장착된 7개의 표준 에어백으로 탑승자를 언제나 안전하게 보호해 줍니다.

**PARKVIEW® 후방 카메라** 이전에는 보이지 않던 후방의 물체들을 화면에 표시하여 적시에 대응할 수 있게 도와줍니다. (Limited AWD/FWD 트림 적용)

**사각지대/후방 교행 모니터링 시스템** 시스템 주변을 안전하게 유지해 주는 센서 시스템입니다. 차량이 측면이나 후방의 사각지대 안으로 들어갈 경우 경보음 및 아이콘 표시로 이를 알려줍니다. (Limited AWD/FWD 트림 적용)

**전자식 주행 안정 시스템(ESC)** 차량이 제어력을 잃은 위험 상황에서 운전자를 돕고, 코너링이나 갑작스런 회피 동작에서 차량을 안정적으로 제어하도록 즉각적인 도움을 줍니다. ESC는 전자 제어 전복 방지(Electronic Roll Mitigation), 안티록 브레이크 시스템(Antilock Brake System) 및 어드밴스드 브레이크 어시스트, 올스피드 트랙션 컨트롤, 트레일러 진동 제어 시스템(Trailer Sway Control)을 조정하고 필요에 따라 작동시킵니다.

**KEYLESS ENTER 'N GO 스마트키 시스템** 지갑이나 주머니에 스마트키를 넣은 채로 도어 핸들을 잡으면 도어가 열립니다. 승차 후 브레이크를 밟고 스타트/스톱 버튼을 눌러 엔진 시동을 걸면 기어를 변속해 출발할 수 있습니다.

**PARKSENSE® 전방 및 후방 센서 주차 보조 시스템** 전방 및 후방 초음파 센서가 경로 상의 장애물을 찾아 거리를 측정합니다. 운전자 정보 디스플레이에 장애물과의 거리를 알림으로 표시하고 경고음을 울려 줍니다.

### 어댑티브 크루즈 컨트롤 (ACC)

고속도로에서 크루즈 주행 시 앞 차와의 안전거리를 자동으로 유지합니다. 이 시스템은 크루징 속도를 자동으로 조절하여 사전에 설정된 앞 차와의 간격을 유지하고, 운전자의 조작 없이도 충돌을 완화하기 위해 차량을 완전히 정차시킬 수 있습니다. (Limited AWD 트림 적용)

**LANESENSE 차선 이탈 방지 경고 플러스 시스템** 차량이 차선을 이탈하거나 운전자의 손이 핸들에서 떨어져 있을 경우 촉각, 시각 및 청각 경고를 제공합니다. (Limited AWD 트림 적용)

**풀-스피드 전방 충돌 경고 플러스 시스템 (보행자 감지 비상 브레이크)** 지프 레니게이드(Jeep® Renegade)가 다른 차량에 너무 빠르게 접근하면 센서가 위험을 감지하여, 운전자에게 시각 및 청각 경보를 보내며, 운전자가 적시에 대처하지 못할 경우 1.5초 동안 브레이크를 작동시킵니다. (Limited AWD 트림 적용)





# SAFETY & SECURITY



**안전한 에어백 시스템** 측면 및 후면 전체 커튼, 전방 승객용 시트 내장형 사이드 에어백, 고급형 멀티 스테이지 운전석 및 보조석 에어백이 모두 함께 작동하여 탑승자를 안전하게 보호합니다.

**새시 강도** 강성이 높은 강철 소재의 강력한 안전 케이지로 언제나 안전을 책임지며, 우수한 승차감을 제공합니다.

**운전석 무릎 보호 에어백** 정면 충돌시 운전자 및 조수석 탑승자의 무릎부위를 보호하기 위한 장치로 운전자 및 조수석 탑승자의 부상을 방지하거나 피해 정도를 줄여줍니다.

**빗물 감지 와이퍼** 폭풍우가 치는 악천후의 날씨에도 안전을 책임집니다. 빗방울이 감지되면 전방 와이퍼가 자동으로 작동합니다.

**TRAILER SWAY CONTROL(TSC)** 측풍과 혼잡한 교통상황에서도 견인 안전을 책임집니다. 전자식 주행 안정 시스템(Electronic Stability Control)에 포함된 트레일러 진동 제어 시스템이 견인 중인 트레일러를 안전하게 지켜 드립니다.

**시큐리티 알람** 스티어링 휠의 움직임을 모니터링하여 운전자가 스티어링 휠을 올바르게 조작하지 않거나 차량이 차로에서 이탈한 경우 청각 경보를 제공하는 시스템입니다.





JEEP RENEGADE<sup>®</sup> LONGITUDE 개성 있는 7단 그릴, 루프 레일 옵션, 차체 색상의 미러 및 도어 핸들, 17인치 알루미늄 휠을 제공하는 롱지튜드(Longitude)는 어반라이프에 적합한 매력을 선사합니다. 3.5인치 운전자 정보 디스플레이(DID)와 프리미엄 버킷 직물 시트로 롱지튜드(Longitude) 특유의 분위기를 자아냅니다.







# LIMITED

JEEP. RENEGADE<sup>®</sup> LIMITED 완성도 높은 안락함과 편의성이 돋보이는 리미티드(Limited)는 기본 사양으로 대형 8.4인치 풀컬러 터치스크린 디스플레이가 포함된 유커넥트(Uconnect<sup>®</sup>)가 대시보드 중앙에 위치해 존재감을 드러냅니다. 애플 카플레이(Apple CarPlay<sup>®</sup>) 및 안드로이드 오토(Android Auto<sup>™3</sup>)를 지원하므로 스마트폰을 더욱 편리하게 연결할 수 있습니다. 인테리어에는 열선 내장 앞좌석 시트 및 열선 스티어링 휠이 제공되어 추운 날씨에도 기분 좋은 따스함을 선사합니다.



본 이미지들은 실제 국내 판매 모델의 적용 사양과 차이가 있을 수 있습니다.



# EXTERIOR COLORS

- 1. Bright White Clear Coat
- 2. Sting-Gray Clear Coat
- 3. Slate Blue Pearl Coat
- 4. Granite Crystal Metallic Clear Coat
- 5. Colorado Red Clear Coat
- 6. Diamond Black Crystal Pearl Coat

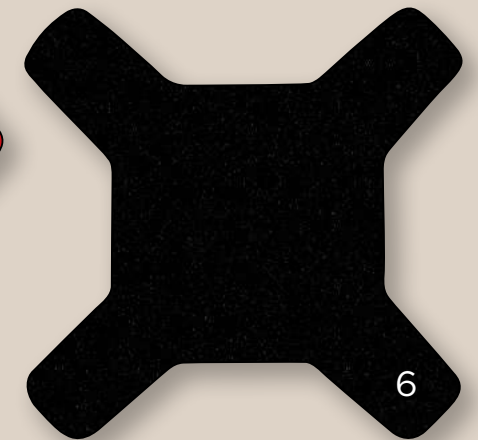
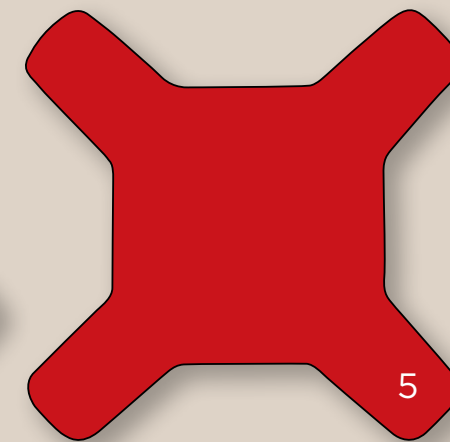
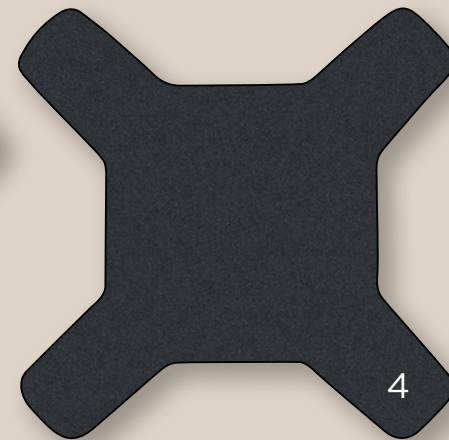
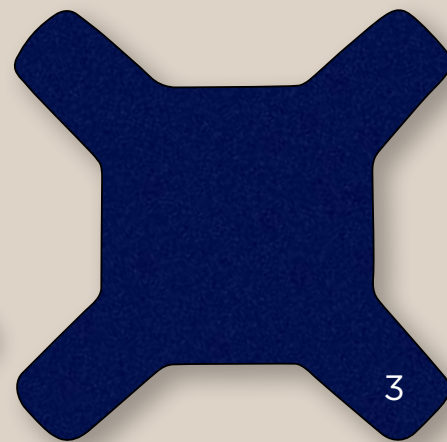
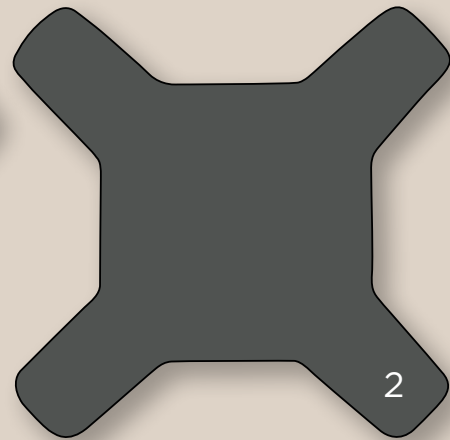
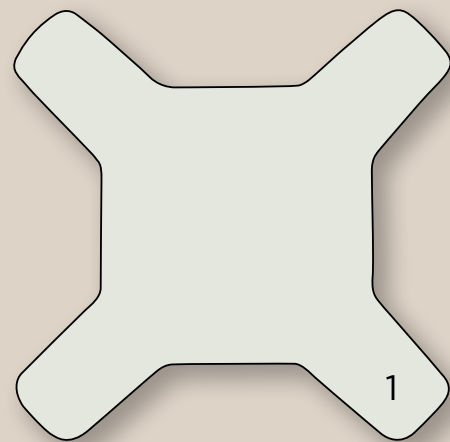

※ 실제 국내 재고 현황에 따라 선택이 제한적일 수 있습니다.  
가까운 Jeep® 공식 전시장을 통해 최신 정보를 얻으실 수 있습니다.



# SPECIFICATIONS

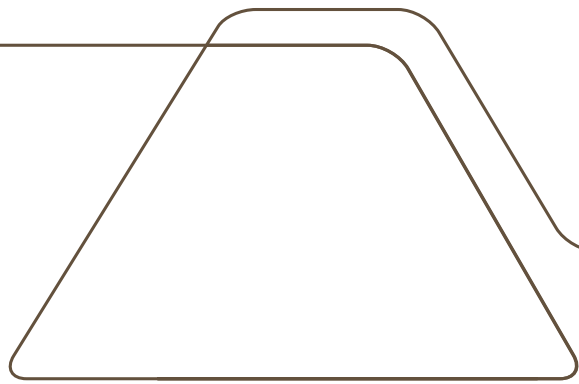

## 제원

	Longitude 1.3 FWD	Limited 1.3 FWD	Limited 1.3 AWD
전장 (mm)	4,255 (4,365)	←	←
전폭 (mm)	1,805	←	←
전고 (mm)	1,700	←	←
축거 (mm)	2,570	←	←
윤거 (mm) - 전/후	1,551 / 1,553	←	←
최소 회전 반경 (m)	5.5	←	←
내부 (mm)	헤드룸 (1/2열)	1,009 / 1,029	←
	레그룸 (1/2열)	1,046 / 891	←
	숄더룸 (1/2열)	1,419 / 1,400	←
	히프룸 (1/2열)	1,348 / 1,319	←
승차 정원 (1/2열)	5인승 (2/3명)	←	←
Cargo 용량 (l)	525 - 1,440	←	←
연료탱크 용량 (l)	48	←	←
공차 중량 (kg)	1,470	←	1,550

## 타이어 효율 등급

	Longitude 1.3 FWD	Limited 1.3 FWD	Limited 1.3 AWD
제조사/모델명	브릿지스톤 Turanza T005	←	←
제조사 규격	215/60R17 3-Season Tires	225/55R18 3-Season Tires	←
회전저항계수 (RRC) / 젖은 노면 제동력 지수 (G)	1 / 2	2 / 2	←

## 정부 공인 표준 연비 및 등급

	Longitude 1.3 FWD	Limited 1.3 FWD	Limited 1.3 AWD
표준 연비 km/l, 등급	10.4 (4등급) (도심: 9.2 / 고속: 12.3)	10.4 (4등급) (도심: 9.2 / 고속: 12.3)	9.3 (5등급) (도심: 8.4 / 고속: 10.8)
이산화탄소배출량 g/km	160	160	179

※ 정부 공인 표준 연비는 테스트 모드로 측정된 연비이며, 실제 주행 연비는 도로 상태, 운전 방법, 차량 적재 및 정지 상태 등에 따라 차이가 있습니다.

## 엔진 및 트랜스미션

	Longitude 1.3 FWD	Limited 1.3 FWD	Limited 1.3 AWD
엔진 형식	1.3 I4 MultiAir2 Turbo	←	←
배기량 (cc)	1,332	←	←
최고 출력 (ps/rpm)	173 / 5,750	←	←
최대 토크 (kg·m/rpm)	27.6 / 1,850	←	←
사용 연료	휘발유	←	←
구동 방식	FWD	←	Jeep Active Drive Selec-Terrain™
변속기	9단 자동	←	←
서스펜션 전/후	맥퍼슨 스트럿 / 맥퍼슨 스트럿	←	←

■ 공식 웹사이트 | Jeep, 공식 웹사이트 [www.jeep.co.kr](http://www.jeep.co.kr)을 통해 자세한 회사 소개, 제품 정보, 뉴스 등의 다양한 정보를 확인하실 수 있습니다.

■ 고객센터 센터 | 080-365-2470 / 스텔란티스 코리아는 전국 (산간· 도서지역 등 일부지역 제외) 어디에서나 24시간 긴급 콜 서비스를 통해 전국 어디에서나 차량 AS 및 응급조치 서비스를 제공하고 있습니다.

■ 구매상담 센터 | 080-365-0500 / 스텔란티스 코리아는 월~금, 09:00 - 18:00 까지 차량 시승, 견적 상담을 신청하실 수 있는 상담 센터를 운영하고 있습니다.

※ 제품 사진, 사양 및 비교 내용은 이 책자가 출간되는 시점의 정보에 따른 것입니다. 스텔란티스 코리아는 가격, 사양, 장비, 색상, 자재 등에 대해 사전 통보 없이 언제든지 변경할 수 있는 권리를 보유하며, 특정 모델을 변경하거나 단종할 수도 있습니다. 가까운 Jeep, 공식 전시장에 연락하시면 최신 정보를 얻으실 수 있습니다. (2022년 6월 기준)



# ADVENTURE AWAITS



(1) 지원되는 파일 형식에 대해서는 사용자 매뉴얼 또는 DVD의 USB 포트 섹션을 참조하십시오. (2) 사용 가능한 iPhone이 필요합니다. 전화기의 사용 가능 여부는 딜러에게 문의하십시오. 데이터 이용 요금이 부과됩니다. 차량 사용자 인터페이스는 Apple의 상품입니다. Apple CarPlay는 Apple Inc.의 상표입니다. iPhone은 미국 및 기타 국가에 등록된 Apple Inc.의 상표입니다. Apple의 이용 약관 및 개인정보 보호정책이 적용됩니다. (3) 차량 디스플레이에서 Android Auto를 사용하려면 Android 6 이후 버전을 구동하는 Android 전화기와 Android Auto 앱이 필요합니다. (4) 원격 기능은 차량 운행 지역의 관련 법과 규정 또는 규칙에 따라 사용해야 합니다. 서비스 제약 조건은 서비스 약관을 참조하십시오. (5) 음성 문자 답장 기능을 사용하려면 문자 메시지 및 Bluetooth를 지원하는 모바일 기기가 필요합니다. 사용 가능한 시스템 및 기기는 [www.UconnectPhone.com](http://www.UconnectPhone.com)에서 확인하실 수 있습니다. (6) 수신을 알지 못할 경우 도하 주행을 시도하지 말고, 사용자 매뉴얼의 도하 등급을 따르십시오. 도하로 인해 신차 품질보증으로 보증되지 않는 차량 손상이 발생할 수 있습니다. 오프로드 주행은 반드시 허가된 지역에서만 즐기십시오. (7) 차선을 바꾸기 전에 항상 차량을 눈으로 확인하십시오. (8) 항상 전체적인 주변 환경을 육안으로 확인한 후에 주행하십시오. (9) 이 시스템은 운전자 편의시스템으로, 운전자를 대신할 수는 없습니다. 운전자는 항상 교통 상황을 인지하고 차량을 제어할 수 있어야 합니다. (10) 항상 안전 벨트를 매고 지정된 시트 위치에 올바르게 앉으십시오. (11) 이 경보 시스템은 차량의 전방 상황을 알려줄 뿐, 운전자를 대신할 수는 없습니다. 운전자는 항상 교통 상황을 인지하고 있어야 하며 브레이크를 사용하고 충돌을 방지할 준비가 되어 있어야 합니다. (12) 이 시스템은 운전자 편의시스템으로, 운전자를 대신할 수는 없습니다. 운전자는 항상 교통 상황을 인지하고 있어야 하며 브레이크를 사용하고 충돌을 방지할 준비가 되어 있어야 합니다. (13) 항상 상황에 맞게 주의하여 운전하십시오. 항상 안전벨트를 착용하고 교통 법규를 준수하십시오. (14) 항상 상황에 맞게 주의하여 운전하십시오. (15) 항상 전방을 주시하십시오. 전자식 운전보조 장치가 세심한 운전자를 대신할 수는 없습니다. 항상 주변상황을 살피십시오.

©2021 FCA US LLC. 모든 권리는 당사가 보유합니다. Jeep, Mopar, Go Anywhere, Do Anything, the Jeep grille, LaneSense, Longitude, ParkView, Renegade, Selec-Terrain, Trailhawk, Trail Rated, Trail Rated 4x4 디자인, Uconnect 및 Willys는 FCA US LLC의 등록 상표이며 Jeep Active Drive, Jeep Active Drive Low 및 Keyless Enter 'n Go는 FCA US LLC의 상표입니다.

MultiAir는 C.R.F.의 등록 상표입니다. Società Consortile per Azioni는 FCA US LLC의 라이선스에 따라 사용하고 있습니다. Apple, Apple Watch, iPhone 및 Siri는 Apple Inc.의 등록 상표이며 Apple CarPlay는 Apple Inc.의 상표입니다. Bluetooth는 Bluetooth SIG, Inc.의 등록 상표입니다. Google, Android, Android Auto 및 기타 관련 마크와 로고는 Google LLC의 상표입니다.

본 카탈로그는 Stellantis Korea의 저작물입니다. 본 카탈로그에 수록된 각종 제품 사진 및 세부 정보는 출판 승인 시점의 비교 정보를 기준으로 작성되었습니다. Stellantis Korea는 본 카탈로그에 수록된 각종 제품에 대한 가격, 사양, 색상, 재료를 제품 개선 목적 또는 디자인, 마케팅 등의 이유로 예고 또는 의무 없이 때때로 수정 또는 변경 및 중단할 권리가 있습니다.

# Jeep®

THERE'S ONLY ONE

Jeep는 Stellantis Korea의 등록 상표입니다.