



Sheer Driving **Pleasure**



T H E



BMW 커뮤니케이션 센터 080-700-8000 **BMW 공식 홈페이지** www.bmw.co.kr **BMW 인스타그램** www.instagram.com/bmw_korea

BMW 페이스북 www.facebook.com/BMWKorea **BMW 유튜브** www.youtube.com/bmwkorea

BMW 드라이빙 센터 공식 홈페이지 www.bmw-driving-center.co.kr

BMW 공식 딜러 전시장 ■ 서울 [강남] 02-546-7301 [강북] 02-987-0123 [대치] 02-554-7601 [동대문] 02-2235-7301 [마포] 02-3144-7501 [목동] 02-2649-7301 [방배] 02-3477-0123 [삼성] 02-568-7301 [서초] 02-595-0123 [성수] 02-2170-7301 [성동] 02-2214-7301 [송파] 02-416-7301 [양재] 02-545-7301 [영등포] 02-2645-7501 [용산] 02-3275-0123 [용산 아이파크몰] 02-2012-3302 [잠실] 02-419-7301 [한남] 02-749-7301 ■ 경기/인천 [동탄] 031-8071-3002 [부천] 032-250-7301 [분당] 031-716-7401 [분당(공내)] 031-781-0123 [수원] 031-223-7301 [수원 오토월드] 031-5173-7000 [의정부] 031-540-7301 [인천] 032-429-7301 [송도 Complex] 032-427-7301 [월산] 031-922-7301 [자유로] 031-994-7301 [평택] 031-658-7301 [스타필드 하남] 031-794-7301 [스타필드 고양] 02-6958-7501 [스타필드 위례] 02-6416-7301 [안양] 031-383-3002 [안산] 031-508-3002 [스타필드 안성] 031-656-7301 ■ 충청/대전/강원 [대전] 042-604-7301 [사신] 041-664-7301 [원주] 033-742-7301 [천안] 041-576-3002 [청주] 043-269-3002 ■ 세종 [세종] 044-410-3200 ■ 전라/광주 [광주] 062-446-7301 [광주상무] 062-382-7301 [군산] 063-451-7301 [목포] 061-283-7301 [순천] 061-741-7301 [전주] 063-223-7301 ■ 경상/대구/부산/울산 [구미] 054-463-7301 [김해] 055-311-7301 [대구] 053-523-7301 [서대구] 053-623-7301 [부산(남구)] 051-816-7301 [부산(중구)] 051-715-7301 [부산(해운대)] 051-731-7301 [스타필드 명지] 051-990-0090 [울산] 052-265-7301 [진주] 055-748-7301 [창원] 055-247-7301 [포항] 054-282-7301 ■ 제주 [제주] 064-757-7301

*본 인쇄물에 수록된 이미지는 실제 차량과 차이가 있을 수 있으며, 사양 및 제원은 성능 개선을 위하여 사전 예고 없이 변경될 수 있습니다.
자세한 사항은 BMW 공식 딜러 전시장에 문의하시기 바랍니다.

Printed by BMW Korea 04/2021

THE NEW BMW 4 SERIES COUPÉ.



18 Powertrain and suspension

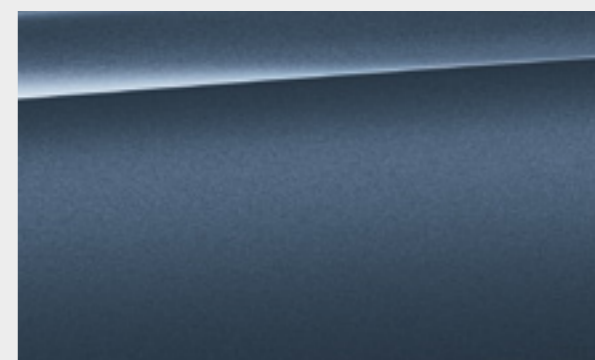

28 World of colour



22 Exterior



30 Wheels and tyres / Original BMW accessories



24 Interior

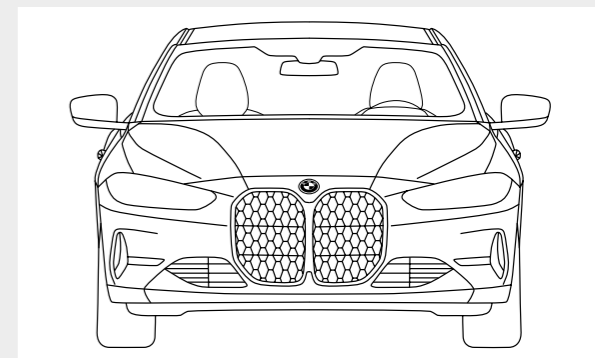

32 Model lineup / Technical data



26 Highlight



34 BMW services / BMW Korea Future Fund

LOVE ME OR FEAR ME.

낮설지만 날 선

디자인.



낮설다는 것은
위험하지만 매력적인 것.





전에 없던 독보적인
존재감으로.

시선을 사로잡으며
존재감을 드러내다.





당장이라도 달려나갈 것 같은 디자인.





파격, 그 끝에서 시작되는

본능적 이끌림.





익숙함을 벗어나 새로운 감각으로.

THE NEW BMW 4 SERIES COUPÉ.



POWERTRAIN AND SUSPENSION.



THE NEW BMW 4 SERIES COUPÉ 엔진 하이라이트

420i
 최고출력 184마력(135kW), 최대토크 300Nm의 BMW TwinPower Turbo 4기통 가솔린 엔진
 0-100km/h 가속: 7.5초
 최고속도: 240km/h
 복합연비: 11.5km/ℓ
 복합CO₂배출: 145g/km

M440i xDrive
 최고출력 374마력(275kW), 최대토크 500Nm의 BMW TwinPower Turbo 6기통 가솔린 엔진
 0-100km/h 가속: 4.5초
 최고속도: 250km/h
 복합연비: 10.4km/ℓ
 복합CO₂배출: 165g/km



서보트로닉을 포함한 가변식 스포츠 스티어링은 속도에 따라 스티어링 휠이 반응하는 각도를 맞춰 필요한 스티어링과 조향력을 조절해줍니다.

BMW xDrive 사륜구동 시스템*은 상황에 따라 전륜과 후륜에 구동력을 다르게 분배하여 견인력과 주행 성능 및 안전을 최대로 끌어냅니다.

상황에 따라 다르게 조절되는 충격 흡수 장치를 장착한 어댑티브 M 서스펜션*은 선호하는 주행 스타일에 따라 안락함과 스포티함 중 선택할 수 있습니다.

M 스포츠 디퍼런셜*은 역동적인 주행 또는 다양한 도로 상황에 맞춰 견인력과 주행 안정성을 최적화합니다.



M 스포츠 브레이크
 M 스포츠 브레이크는 모터스포츠 스타일의 뛰어난 주행과 젖은 노면에서의 탁월한 제동을 가능하게 합니다. 전방에 4피스톤의 고정식 캘리퍼, 후방에 M 로고가 적용된 블루 메탈릭 색상의 싱글피스톤 부동 캘리퍼, 제동 성능이 뛰어난 대형 브레이크 디스크를 갖추고 있습니다.



M 테크놀로지 패키지
 고속 주행 시 엔진이 과열되는 것을 방지하는 쿨링 시스템과 M 스포츠 브레이크로 안전하고 스포티한 주행이 가능합니다.



스텝트로닉 스포츠 변속기
 모터 스포츠는 빠르고 편리한 변속이 매우 중요합니다. 스텝트로닉 스포츠 변속기는 운전자에게 최적화된 변속 기능으로 수동 변속에서도 스포티한 경험을 제공합니다.



M 어댑티브 서스펜션
 노면의 상황을 고려하여 자동으로 주행상황에 맞는 승차감을 조절하고 최적의 승차감을 제공합니다. 이러한 어댑티브 모드를 비롯하여 콤포트 모드에서는 더욱 편안한 승차감을, 스포츠 모드에서는 지면과 가까이 주행하도록 조정하여 더욱 단단한 승차감을 제공합니다.



경량화
 세그먼트 최초로 차량의 도어와 엔진 후드, 앞 쉐더가 알루미늄으로 제작되어 바디 강성과 핸들링 성능을 강화하고 연비 향상에 도움을 줍니다.

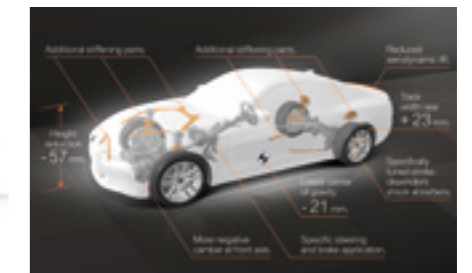

주행 다이내믹스
 3시리즈 대비 추가 적용된 차체 보강 부품 및 늘어난 차량 윤거 길이, 낮아진 무게 중심 등을 통해 더욱 향상된 핸들링 및 주행 성능을 자랑합니다.



*M440i xDrive 모델에 한해 적용되는 옵션입니다.
 *본 인쇄물에 수록된 이미지는 실제 차량과 차이가 있을 수 있으며, 사양 및 제원은 성능 개선을 위하여 사전 예고 없이 변경될 수 있습니다. 자세한 사항은 BMW 공식 딜러 전시장에 문의하시기 바랍니다.

DRIVER ASSISTANCE.

■ 기본 사양 □ 옵션 사양



■ 드라이빙 어시스턴트 프로페셔널
 교통 상황에 따라 최적의 주행을 할 수 있도록 도와주어 편리함과 안정성을 제공합니다. 드라이빙 어시스턴트 프로페셔널에서는 다음의 기능들이 포함되어 있습니다.

- 주행 보조 기능
- 스티어링 및 차선 컨트롤 어시스턴트
- 차선 변경 및 이머전시 스톱 어시스턴트
- 차선 유지 어시스턴트



■ 파킹 어시스턴트 플러스
 차량 주변의 상황을 파악할 수 있게 해주며, 손쉽게 주차할 수 있도록 돕습니다. 파킹 어시스턴트 플러스에는 다음의 기능들이 포함되어 있습니다.

- 서라운드 뷰 시스템
 탑 뷰, 파노라마 뷰, 리모트 뷰 3D 기능
- 액티브 파크 디스턴스 컨트롤
 평행 주차 지원, 긴급 브레이크 기능
- 파킹 어시스턴트와 리버싱 어시스턴트
 평행 및 수직 주차 지원 기능

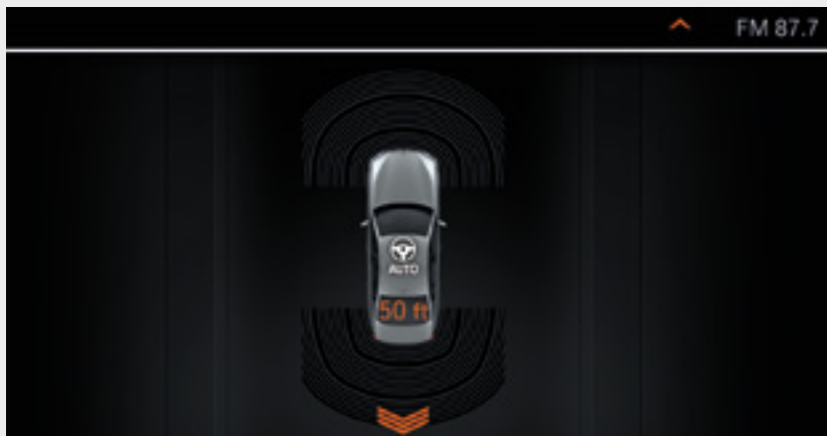

□ 리버싱 어시스턴트
 후진 시 운전자가 스티어링 조작에 신경쓰지 않고, 차량 주변을 살펴볼 수 있도록 돕습니다. 최대 시속 35km로 직진한 경로의 마지막 50m의 구간을 저장하여 해당 구간에 한해 자동 후진이 가능합니다.



□ 어시스티드 드라이빙 뷰
 안전한 주행이 가능하게 도와줍니다. 액티브 가드 플러스에는 다음의 기능들이 포함되어 있습니다.

- 정면 충돌 경고 기능
- 차선 이탈 경고 기능
- 속도 제한 정보 제공 기능

SAFETY.

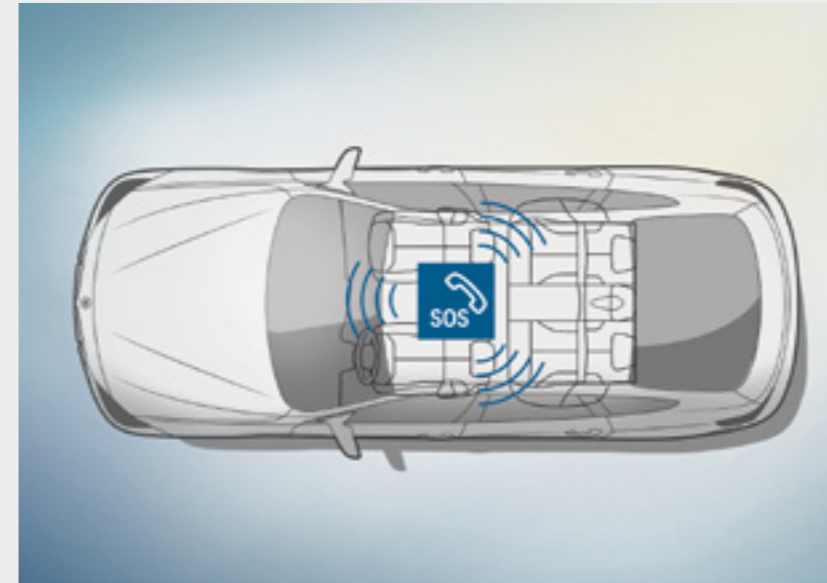

인텔리전트 이머전시 콜
 사고 발생 시 빠른 대처는 필수입니다. 인텔리전트 이머전시 콜은 위험한 상황이 발생하면 빠르게 지원을 요청하여 탑승자를 안전하게 보호합니다. 또한 특수 훈련을 받은 콜 센터 요원에게 즉시 연락을 취해 긴급 서비스가 도착할 때까지 탑승자들에게 도움을 제공하고, 중요한 정보를 즉시 전송합니다.

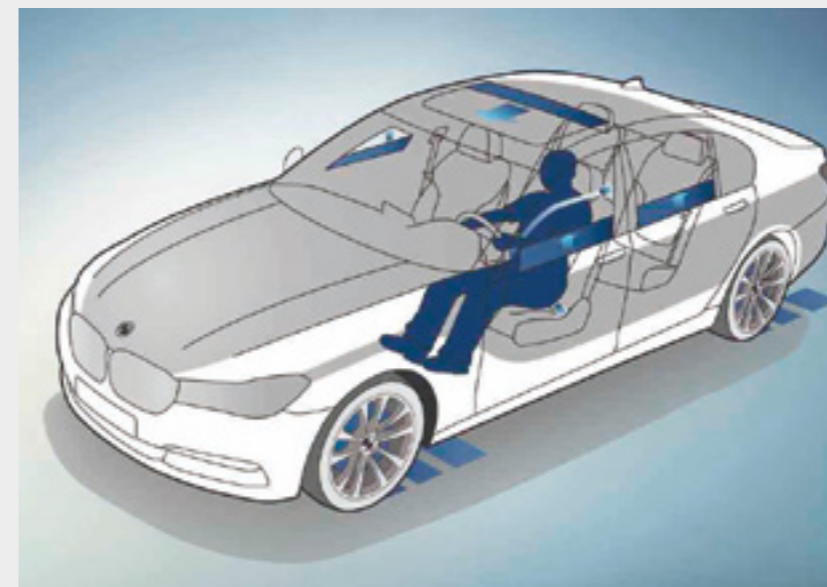

액티브 프로텍션
 위험한 상황이 발생하였을 때 벨트를 조여주고, 창문 및 섀시프를 닫아 탑승자를 보호합니다.



액티브 가드 플러스
 안전한 주행이 가능하게 도와줍니다. 액티브 가드 플러스에는 다음의 기능들이 포함되어 있습니다.

- 정면 충돌 경고 기능
- 차선 이탈 경고 기능
- 속도 제한 정보 제공 기능

어댑티브 BMW 레이저라이트
 야간주행 시 시야확보는 매우 중요합니다. 하이빔 모드에서 조사 거리를 최대 550m까지 늘려주며, 안전한 주행을 할 수 있도록 돕습니다.

*본 인쇄물에 수록된 이미지는 실제 차량과 차이가 있을 수 있으며, 사양 및 제원은 성능 개선을 위하여 사전 예고 없이 변경될 수 있습니다. 자세한 사항은 BMW 공식 딜러 전시장에 문의하시기 바랍니다.

EXTERIOR.



더블 키드니 그릴

BMW의 전통적인 쿠페 디자인을 현대적으로 재해석한 수직형 키드니그릴 디자인은 THE 4의 가장 중요한 요소입니다. 별집 모양의 정교한 격자 디자인이 더해져 고급스러운 분위기를 더합니다.



BMW 레이저 라이트¹

육각형의 슬림한 헤드라이트는 날렵하면서도 강렬한 전면 디자인을 완성해주며, 블루 디자인 포인트가 더해져 스포티함을 더합니다.



에어커튼

범퍼 하단의 대형 공기흡입구와 에어커튼은 공기의 흐름을 조정하는 역할을 합니다. 이를 통해 더욱 효율적이고 안정적인 주행을 가능하게 합니다.



LED 리어 라이트

LED 리어 라이트는 길고 좁은 L자 형태로 슬림하고 날렵한 이미지를 더합니다.



더블 테일파이프

양쪽의 디퓨저를 감싸는 더블 테일파이프는 고급스러우면서도 스포티한 느낌을 줍니다.



M 리어 스포일러¹

리어 스포일러는 고속 주행 시 차량 후방의 공기가 차량을 아래로 밀어주어 주행 안정성을 높여주며, 스포티한 후면 디자인을 완성합니다.



스포티한 쿠페 실루엣

THE 4를 대표하는 디자인 요소인 짧은 오버행과 긴 도어 사이즈를 통해 유려한 쿠페 실루엣이 강조됩니다.



세리움 그레이 디자인 포인트¹

M440i xDrive에는 시그니처 색상인 세리움 그레이가 적용되어 우아하고 고급스러운 분위기를 자아냅니다. 더블 키드니 그릴, 에어커튼, 미러캡, 더블 테일 파이프 등에 적용됩니다.



19인치 M 경합금 휠¹

M440i xDrive에 적용되는 19인치 M 경합금 휠은 THE 4에 강렬함과 스포티함을 더합니다.

¹M440i xDrive 모델에 한해 적용되는 옵션입니다.
*본 인쇄물에 수록된 이미지는 실제 차량과 차이가 있을 수 있으며, 사양 및 제원은 성능 개선을 위하여 사전 예고 없이 변경될 수 있습니다. 자세한 사항은 BMW 공식 딜러 전시장에 문의하시기 바랍니다.

INTERIOR.



BMW 라이브 콕핏 프로페셔널

BMW 라이브 콕핏 프로페셔널은 10.25인치 컨트롤 디스플레이와 운전석에서 보기 편하게 기울어진 12.3인치의 인스트루먼트 디스플레이 헤드업 디스플레이로 구성되어 있습니다. 이를 통해 운전자는 편리하게 각종 정보를 확인하고 운전에만 집중할 수 있습니다. 또한, 최신의 BMW OS 7을 탑재한 인포테인먼트를 통해 BMW의 다양한 커넥티비티 기능을 모두 사용할 수 있어 편리합니다. 특히, 자동으로 업데이트되는 지능형 개인비서와 대화하듯 자연스럽게 기능을 제어할 수 있습니다.



엠비언트 라이트

엠비언트 컨투어 조명을 포함한 엠비언트 조명은 편안하고 안락한 실내 분위기를 조성합니다. 11단계로 조절 가능하며, 승차 시 도어 앞쪽에 빛을 비춥니다.



선루프

슬라이드 앤 리프트 기능을 탑재한 글라스 선루프는 전동 슬라이딩 인테리어 루프, 끼임 방지 보호 기능, 편안한 개폐 등이 가능하며, 실내 공기를 쾌적하게 유지하도록 도와줍니다. 일체형 윈드 디플렉터는 실내에 찬바람이 들어오는 것을 방지합니다.



M 스포츠 시트

다이나믹한 운전 상황에서 타이틀하게 몸을 지지하고 고정해 주어 주행 시 안정감을 느낄 수 있습니다. 통풍 기능이 적용되어 쾌적한 주행을 즐길 수 있으며, M440i xDrive에는 버킷 시트 디자인의 M 스포츠 시트도 옵션으로 제공됩니다.



시트벨트 가이드

주행 시 시트벨트 착용은 필수입니다. 차량 탑승 시 시트벨트 가이드가 시트의 뒤에서 앞으로 움직여 운전자가 시트벨트를 착용하기 용이하도록 돕습니다.



센터 콘솔

높은 센터 콘솔 디자인은 운전자와 조수석 공간을 확실하게 구분해 주어 개별 공간을 확보해 주며, 비행기 조종석의 콕핏과 같은 느낌을 들게 해줍니다.



뒷좌석

뒷좌석의 무릎 공간이 넓어지면서 성인 2명이 무리 없이 탑승할 수 있습니다. 컵 홀더를 포함한 리어 암레스트와 3존 에어컨디셔닝 기능도 갖춰 뒷좌석 탑승자도 다이나믹 드라이빙을 즐길 수 있습니다.

*본 인쇄물에 수록된 이미지는 실제 차량과 차이가 있을 수 있으며, 사양 및 제원은 성능 개선을 위하여 사전 예고 없이 변경될 수 있습니다. 자세한 사항은 BMW 공식 딜러 전시장에 문의하시기 바랍니다.

HIGHLIGHT.

■ 기본 사양 □ 옵션 사양

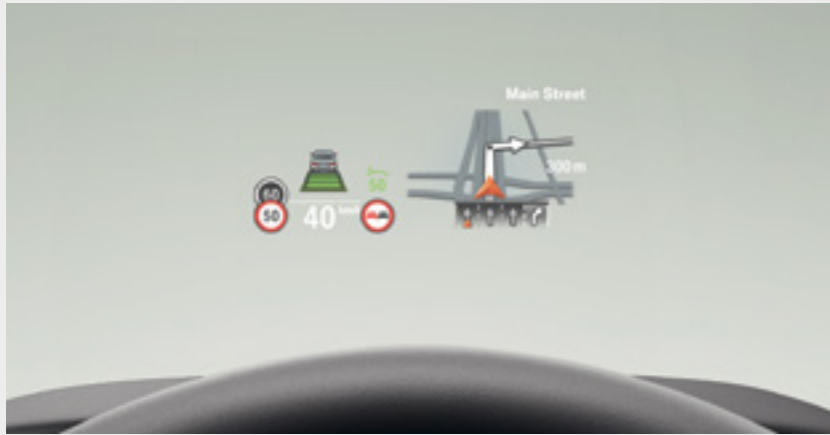

■ 고해상도 헤드업 디스플레이
전 모델에 기본 적용되는 고해상도 대형 헤드업 디스플레이는 운전자의 시야에서 주행 관련 정보를 확인할 수 있습니다. 운전 중에도 여러 정보를 편하고 명확하게 확인할 수 있습니다.



□ Harman Kardon 서라운드 사운드 스피커
훌륭한 음질의 Harman Kardon 서라운드 사운드 스피커는 464W 디지털 앰프, 9개 채널 및 16개의 스피커로 구성됩니다. 차 안을 가득 채우는 완벽한 사운드의 조화를 느껴보십시오. 속도에 따라 달라지는 이퀄라이징으로 백그라운드 노이즈를 차단합니다.



■ 디지털 키
이제 자동차 키는 필요하지 않습니다. 디지털 키 대신 스마트폰을 이용하고 친구와 공유할 수 있습니다.



■ 컴포트 액세스 시스템
컴포트 액세스 시스템을 통해 키와 버튼을 사용하지 않고도 차량 도어는 물론 테일게이트까지 열 수 있습니다. 리어 범퍼 아래에서 발을 움직이면 센서가 동작을 감지해 테일게이트가 열립니다.



■ 텔레포니
텔레포니 기능에는 운전석 및 조수석 탑승자를 위한 무선 충전 도크와 핸드프리 음성 품질을 개선하기 위한 마이크가 포함되어 있습니다. 지붕 안테나 연결로 모바일 수신 감도가 향상되었으며, 블루투스로 두 개의 스마트폰과 하나의 오디오 플레이어를 동시에 연결할 수 있습니다.



■ 스마트폰 동기화
차 안에서도 스마트폰의 기능을 그대로 사용할 수 있습니다. BMW는 스마트폰 동기화를 통해 스마트폰과 차량을 무선으로 연결하여 Apple CarPlay®와 Android Auto를 지원합니다. 익숙한 기능과 다양한 앱을 차량에서도 편리하게 이용할 수 있습니다.



■ 리모트 소프트웨어 업그레이드
BMW 소프트웨어를 최신 버전으로 유지하고 싶다면 리모트 소프트웨어 업그레이드를 사용할 수 있습니다. 스마트폰처럼 무선으로 업그레이드가 이루어집니다. 차량 내 다른 기능도 같은 방식으로 쉼 수 있습니다.



*본 인쇄물에 수록된 이미지는 실제 차량과 차이가 있을 수 있으며, 사양 및 제원은 성능 개선을 위하여 사전 예고 없이 변경될 수 있습니다. 자세한 사항은 BMW 공식 딜러 전시장에 문의하시기 바랍니다.

WORLD OF COLOUR.

컬러 샘플은 BMW에 적용 가능한 가이드 컬러입니다. 그러나 프린트된 페인트, 가죽 내장재 및 인테리어 트림의 색감을 완벽하게 재현하지 못할 수도 있으므로, 원하시는 컬러가 있다면 담당 어드바이저와 상담하시길 바랍니다. 오리지널 컬러 샘플을 직접 확인하고 개별적으로 원하는 컬러를 요청할 수 있습니다.

■ 기본 사양 □ 옵션 사양

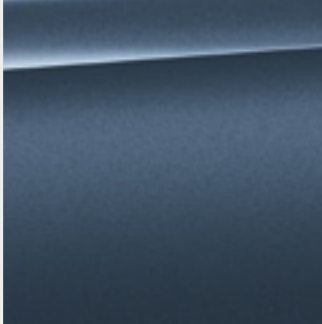
EXTERIOR COLOURS.

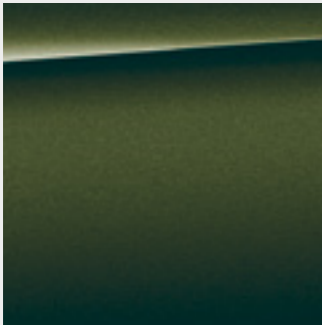
			
□ 논메탈릭 알파인 화이트	□ 메탈릭 아틱 레이스 블루 ¹	□ 메탈릭 포티마오 블루	□ 메탈릭 블랙 사파이어
			
□ 산마리노 그린			

INTERIOR COLOURS.

ALCANTARA SENSATIC COMBINATION

제공 모델

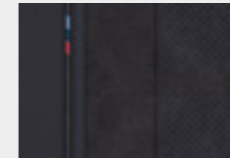

■ M 스포츠 패키지

알칸타라 / 센사텍
혼합 블랙 천공 소재,
블루 액센트

LEATHER

제공 모델



□ 기본 모델
□ M 스포츠 패키지

레더 '버네스카'
캔버라 베이지
스티칭 장식 적용,
인테리어 컬러 블랙

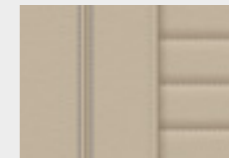

□ 기본 모델
□ M 스포츠 패키지

레더 '버네스카'
오이스터
스티칭 장식 적용,
인테리어 컬러 블랙

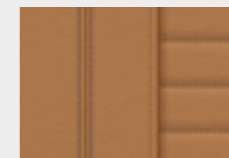

□ 기본 모델
□ M 스포츠 패키지

레더 '버네스카'
코냑 스티칭 장식 적용,
인테리어 컬러 블랙

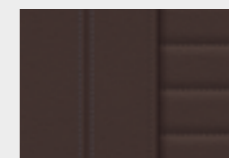

□ 기본 모델
□ M 스포츠 패키지

레더 '버네스카'
모카 스티칭 장식 적용,
인테리어 컬러 블랙

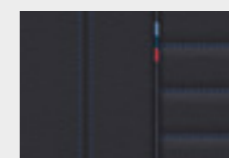

□ M 스포츠 패키지

레더 '버네스카'
블랙, 대조적인 블루
스티칭 적용,
인테리어 컬러 블랙

¹M440i xDrive와 M Sport Package 모델에 한해 적용되는 옵션입니다.
*본 인쇄물에 수록된 이미지는 실제 차량과 차이가 있을 수 있으며, 사양 및 제원은 성능 개선을 위하여 사전 예고 없이 변경될 수 있습니다. 자세한 사항은 BMW 공식 딜러 전시장에 문의하시기 바랍니다.

WHEELS AND TYRES.



18인치 M 경합금 휠¹
 더블 스포크 스타일 848 M 바이컬러 제트 블랙, 혼합 타이어, 매트,
 프론트 휠 사이즈 7.5J x 18 (225 / 45 R18 타이어),
 리어 휠 사이즈 8.5J x 18 (255 / 40 R18 타이어)



19인치 M 경합금 휠²
 더블 스포크 스타일 792 M 바이컬러 세리움 그레이, 혼합 타이어 및
 안전 타이어, 매트, 프론트 휠 사이즈 8J x 19 (225 / 40 R19 타이어),
 리어 휠 사이즈 8.5J x 19 (255 / 35 R19 타이어)

ORIGINAL BMW ACCESSORIES.



M 퍼포먼스 프론트 스플리터
 카본 소재의 M 퍼포먼스 프론트 스플리터는 차량의 근육질 외형을
 고급스럽게 강조합니다. 타협을 거부하는 이에게 어울리는 독특한
 모터스포츠 감성을 보여줍니다.



M 퍼포먼스 카본 사이드미러 캡
 모터스포츠를 상징하는 카본 소재의 M 퍼포먼스 사이드미러 캡은
 차량과 완벽한 조화를 이루어 매력적이고 스포티함을 강조 합니다.



M 퍼포먼스 카본 실 트림
 퍼포먼스 실 트림은 카본 소재로 마감되었으며 M 퍼포먼스 로고를 통하여
 고급스러움과 스포티함을 더해줍니다.



M 퍼포먼스 사이드 스커트 익스텐션
 카본 소재의 M 퍼포먼스 사이드 스커트는 차량의 크기를 시각적으로 길어
 보이게 만들어 더욱 다이내믹한 외형을 강조합니다.



플로어 매트
 정교하게 밀착되어 습기와 오염으로부터 바닥을 보호하며
 스테인리스 스틸 인레이가 적용된 블랙 디자인은 인테리어와 완벽한
 조화를 이룹니다.



BMW 스키 및 스노보드 캐리어
 잠금 기능을 제공하는 BMW 스키 및 스노보드 캐리어는 측면으로
 확장이 가능해 최대 5벌의 스키 또는 스노보드를 안전하게 보관할 수 있고
 더 높은 기구도 쉽게 적재할 수 있습니다. 모든 BMW 루프 랙과 호환되며
 스키 폴도 보관 가능합니다.

¹420i 모델에 한해 적용되는 옵션입니다. ²M440i xDrive 모델에 한해 적용되는 옵션입니다.
 *본 인쇄물에 수록된 이미지는 실제 차량과 차이가 있을 수 있으며, 사양 및 제원은 성능 개선을 위하여 사전 예고 없이 변경될 수 있습니다. 자세한 사항은 BMW 공식 딜러 전시장에 문의하시기 바랍니다.

MODEL LINEUP.

Option List	420i Coupé M Sport	420i Coupé M Sport Innovation Package	420d M Sport	420d M Sport Innovation Package	M440i xDrive Coupé	M440i xDrive Coupé Performance Package
Powertrain & Technology						
엔진	BMW 트윈파워 터보 직렬 4기통 가솔린	BMW 트윈파워 터보 직렬 4기통 가솔린	BMW 트윈파워 터보 직렬 4기통 디젤	BMW 트윈파워 터보 직렬 4기통 디젤	BMW 트윈파워 터보 직렬 6기통 가솔린	BMW 트윈파워 터보 직렬 6기통 가솔린
변속기	스텝트론닉 8단 자동	스텝트론닉 8단 자동	스텝트론닉 8단 자동	스텝트론닉 8단 자동	스텝트론닉 8단 자동	스텝트론닉 8단 자동
스티어링 휠 시프트 패들	0	0	0	0	0	0
서스펜션	M Sport 디퍼렌셜	M Sport 서스펜션	M Sport 서스펜션	M Sport 서스펜션	M Sport 서스펜션	M Adaptive 서스펜션
서보트론닉	0	0	0	0	0	0
스티어링 시스템	EPS	EPS	EPS	EPS	EPS	EPS
전자식 파킹 브레이크	0	0	0	0	0	0
다이나믹 스태빌리티 컨트롤 (DSC, 트랙션 모드 포함)	0	0	0	0	0	0
오토 스타트 / 스톱	0	0	0	0	0	0
리모트 엔진 스타트	0	0	0	0	0	0
XtraBoost (순간 추가 출력, 40마력)	-	-	-	-	-	-
48v 마일드 하이브리드	-	-	-	-	-	-
Wheels & Tyres						
휠 사이즈 & 디자인	18" 더블 스포크 848M	18" 더블 스포크 848M	18" 더블 스포크 848M	18" 더블 스포크 848M	19" 더블 스포크 792M	19" 더블 스포크 792M
휠, 타이어 규격 (앞)	7.5J x 18, 225 / 45 R 18	7.5J x 18, 225 / 45 R 18	7.5J x 18, 225 / 45 R 18	7.5J x 18, 225 / 45 R 18	8J x 19, 225 / 40 R19	8J x 19, 225 / 40 R19
휠, 타이어 규격 (뒤)	8.5J x 18, 255 / 40 R 18	8.5J x 18, 255 / 40 R 18	8.5J x 18, 255 / 40 R 18	8.5J x 18, 255 / 40 R 18	8.5J x 19, 255 / 35 R19	8.5J x 19, 255 / 35 R19
타이어 공기압 모니터링	0	0	0	0	0	0
런플렛 타이어	0	0	0	0	0	0
브레이크 시스템	스탠다드	스탠다드	스탠다드	스탠다드	M Sport 브레이크	M Sport 브레이크
Lights & Sights						
LED 라이트	LED	LED	LED	LED	BMW 레이저	BMW 레이저
어댑티브 기능 (상황에 따라 조차각 조절)	0	0	0	0	0	0
인간계	0	0	0	0	0	0
하이빔 어시스턴트	0	0	0	0	0	0
레이저	0	0	0	0	0	0
눈부심 방지 홀 & 운전석 사이드 미러	0	0	0	0	0	0
전동식 사이드 미러	0	0	0	0	0	0
멤브레인 라이트	0	0	0	0	0	0
Exterior						
익스테리어 라인	BMW 인디비주얼 하이글로스 세도우	BMW 인디비주얼 하이글로스 세도우	BMW 인디비주얼 하이글로스 세도우	BMW 인디비주얼 하이글로스 세도우	BMW 인디비주얼 하이글로스 세도우	BMW 인디비주얼 하이글로스 세도우
선루프	0	0	0	0	0	0
루프 레일	0	0	0	0	0	0
리어 스포일러	-	-	-	-	0	0
Interior & Luggage Compartment						
인테리어 트림	Aluminium Tetragon	Aluminium Tetragon	Aluminium Tetragon	Aluminium Tetragon	Aluminium Mesheffect	Aluminium Mesheffect
헤드라이너	인테리어사이트	인테리어사이트	인테리어사이트	인테리어사이트	인테리어사이트	인테리어사이트
대시보드 재질 (스탠다드, 섀시팩, 레더)	스탠다드	스탠다드	스탠다드	스탠다드	섀시팩	섀시팩
스티어링 휠	M 레더 스티어링 휠	M 레더 스티어링 휠	M 레더 스티어링 휠	M 레더 스티어링 휠	M 레더 스티어링 휠	M 레더 스티어링 휠
스티어링 휠 옵션	0	0	0	0	0	0
시트 종류	운전석 / 조수석 스포츠 시트	운전석 / 조수석 스포츠 시트	운전석 / 조수석 스포츠 시트	운전석 / 조수석 스포츠 시트	운전석 / 조수석 스포츠 시트	운전석 / 조수석 M 스포츠 시트
시트 재질	섀시팩 & 알칸타라	베나스카 가죽	섀시팩 & 알칸타라	베나스카 가죽	베나스카 가죽	베나스카 가죽
전동식 시트 조절 / 메모리 가능	운전석6,조수석 / 운전석	운전석6,조수석 / 운전석	운전석6,조수석 / 운전석	운전석6,조수석 / 운전석	운전석6,조수석 / 운전석	운전석6,조수석 / 운전석
열선 시트	0 (앞)	0 (앞)	0 (앞)	0 (앞)	0 (앞)	0 (앞)
통풍 시트	0	0	0	0	0	0
우후 지지대	0	0	0	0	0	0
스톱라지 컴파트먼트 패키지	0	0	0	0	0	0
뒷좌석 위치 및 등받이 조절 가능	0	0	0	0	0	0
스루-로딩 시스템 (40:20:40 뒷좌석 폴딩)	0	0	0	0	0	0
전동식 트렁크	0	0	0	0	0	0
컴포트 액세스	0	0	0	0	0	0
자동적으로 트렁크 열기 가능	0	0	0	0	0	0
BMW 디자일 키 (카드 키 포함)	0	0	0	0	0	0
BMW 디스플레이 키	-	-	-	-	-	-
소프트 클로징	-	-	-	-	-	-
플러 신발라인드	-	-	-	-	-	-
에어컨더셔닝	3-Zone	3-Zone	3-Zone	3-Zone	3-Zone	3-Zone
시트 벨트 (스탠다드 / BMW M / BMW i)	스탠다드	스탠다드	스탠다드	스탠다드	스탠다드	스탠다드
Driving Assistance & Safety						
드라이빙 어시스턴트 (스탠다드 / 플러스 / 프로페셔널)	스탠다드	프로페셔널	스탠다드	프로페셔널	프로페셔널	프로페셔널
-정면충돌 경고 기능	0	0	0	0	0	0
-보행자 및 자전거 차량 접근 경고	0	0	0	0	0	0
-차선 이탈 경고	0	0	0	0	0	0
-제한 속도 설정 및 안내	0	0	0	0	0	0
-차선 변경 및 사각지대 경고	0	0	0	0	0	0
-후방 통행 차량 경고	0	0	0	0	0	0
-후방 충돌 경고	0	0	0	0	0	0
-예티보 크루즈 컨트롤 (Stop&Go 기능을 이용한 정속주행장치)	-	0	-	0	0	0
-전방 통행 차량 및 교차로 경고	-	0	-	0	0	0
-스티어링 및 차선 유지 어시스트	-	0	-	0	0	0
파킹 어시스턴트 (스탠다드 / 플러스)	스탠다드	플러스	스탠다드	플러스	플러스	플러스
-주차 거리 알림 기능	앞 / 뒤	앞 / 뒤	앞 / 뒤	앞 / 뒤	앞 / 뒤	앞 / 뒤
-후방 카메라	0	0	0	0	0	0
-주차 보조 어시스턴트	0	0	0	0	0	0
-후진 어시스턴트	0	0	0	0	0	0
-사라운드 뷰	0	0	0	0	0	0
-리모트 컨트롤 파킹	-	-	-	-	-	-
헤드업 디스플레이	0	0	0	0	0	0
에어백	0	0	0	0	0	0
-운전석 / 동반석 전면 및 측면	0	0	0	0	0	0
-앞 / 뒷좌석 머리 (커튼형)	0	0	0	0	0	0
-후방 에어백	0	0	0	0	0	0
-동반석 에어백 해제 가능	0	0	0	0	0	0
ISOFIX 유아용 시트 고정 장치 (개수)	뒷좌석 (2)	뒷좌석 (2)	뒷좌석 (2)	뒷좌석 (2)	뒷좌석 (2)	뒷좌석 (2)
비상삼각대	0	0	0	0	0	0
BMW 어드밴스드 카 아이 (블랙 박스)	0	0	0	0	0	0
하이패스	-	-	-	-	-	-
Infotainment & Connectivity						
인스트루먼트 디스플레이	10.25" 디지털 계기판	10.25" 디지털 계기판	10.25" 디지털 계기판	10.25" 디지털 계기판	10.25" 디지털 계기판	10.25" 디지털 계기판
컨트롤 디스플레이	10.25" 터치 컨트롤 디스플레이	10.25" 터치 컨트롤 디스플레이	10.25" 터치 컨트롤 디스플레이	10.25" 터치 컨트롤 디스플레이	10.25" 터치 컨트롤 디스플레이	10.25" 터치 컨트롤 디스플레이
오디오 시스템	Hi-Fi	Hi-Fi	Hi-Fi	Hi-Fi	Hofmann-Kardon	Hofmann-Kardon
내비게이션	0	0	0	0	0	0
BMW 라인보트 콕핏 프로페셔널	0	0	0	0	0	0
-인텔리전트 어시스트 플 (무제한)	0	0	0	0	0	0
-텔레서비스 (무제한)	0	0	0	0	0	0
-Lost State Call (무제한)	0	0	0	0	0	0
-리모트 소프트웨어 업그레이드 (무제한)	0	0	0	0	0	0
-차량 열 (3년)	0	0	0	0	0	0
-인텔리전트 기능 (3년)	0	0	0	0	0	0
-USB 맵 업데이트 (3년)	0	0	0	0	0	0
-인텔리전트 패스널 어시스턴트 (3년)	0	0	0	0	0	0
BMW 카넥트 패키지 프로페셔널	0	0	0	0	0	0
-리모트 서비스 (BMW App) (3년)	0	0	0	0	0	0
-컨시어지 서비스 (3년)	0	0	0	0	0	0
-스마트폰 통합 - 애플 카플레이 및 안드로이드 오토 (무제한)	0	0	0	0	0	0
-BMW 옐스 (SK T 맵 실시간 교통정보 서비스 & 온라인 목적지 검색) (3년)	0	0	0	0	0	0
-인 카 익스피리언스 (3년)	0	0	0	0	0	0
USB 연결 / 블루투스 인터페이스	0	0	0	0	0	0
스마트폰 무선 충전 기능	0	0	0	0	0	0
제스처 컨트롤	-	-	-	-	-	-

Option list	420i Coupé M Sport	420i Coupé M Sport Innovation Package	420d M Sport	420d M Sport Innovation Package	M440i xDrive Coupé	M440i xDrive Coupé Performance Package
Warranty & Maintenance						
공차 기본 보증	2년 / 무제한 km	2년 / 무제한 km	2년 / 무제한 km	2년 / 무제한 km	2년 / 무제한 km	2년 / 무제한 km
BSI 패키지 (스탠다드 / 프리미엄)	프리미엄 (5년 / 100,000km)	프리미엄 (5년 / 100,000km)	프리미엄 (5년 / 100,000km)	프리미엄 (5년 / 100,000km)	프리미엄 (5년 / 100,000km)	프리미엄 (5년 / 100,000km)
리튬 이온 고전압 배터리 보증	-	-	-	-	-	-
TECHNICAL DATA.						
사양						
	420i M Sport		420d M Sport		M440i xDrive M Performance	
중량						
공차 중량 (kg)	1,595		1,650		1,750	
차량 총 중량 (kg)	1,855		1,910		2,010	
차체						
전장 (mm)	4,770		4,770		4,770	
전폭 (mm)	1,845		1,845		1,845	
전고 (mm)	1,385		1,385		1,395	
휠베이스 (mm)	2,850		2,850		2,850	
탑승 인원 (인승)	4		4		4	
트렁크 용량 (ℓ)	440		440		440	
휠 / 타이어						
휠, 타이어 규격 (앞)	7.5J x 18, 225 / 45 R 18		7.5J x 18, 225 / 45 R 18		8J x 19, 225 / 40 R19	
휠, 타이어 규격 (뒤)	8.5J x 18, 255 / 40 R 18		8.5J x 18, 255 / 40 R 18		8.5J x 19, 255 / 35 R19	
구동 방식 / 변속기						
구동 방식	후륜구동		후륜구동		4륜구동	
변속기	8단 자동		8단 자동		8단 자동	
기어비 (1/2/3/4/5/6/7/8/R) (1)	5.25 / 3.36 / 2.17 / 1.72 / 1.32 / 1.1 / 0.82 / 0.64 / 3.71		5.25 / 3.36 / 2.17 / 1.72 / 1.32 / 1.1 / 0.82 / 0.64 / 3.71		5.25 / 3.36 / 2.17 / 1.72 / 1.32 / 1.1 / 0.82 / 0.64 / 3.71	
최종 감속비 (1)	2.813		2.813		2.813	
엔진						
엔진	BMW 트윈파워 터보 직렬 4기통 가솔린		BMW 트윈파워 터보 직렬 4기통 디젤		BMW 트윈파워 터보 직렬 6기통 가솔린	
엔진 배기량 (cc)	1,998		1,998		2,998	
스트로크 / 보어 (mm)	94.6 / 82		90 / 84		90 / 84	
압축비 (1)	10.2		16.5		10.2	
최고 출력 (PS/rpm)	184 / 5,000		190 / 4,000		387 / 5,800 - 6,500	
최대 토크 (kgm/rpm)	30.6 / 1,400 - 4,200		40.8 / 1,750 - 2,500		50.99 / 1,800 - 5,000	
엔진 탱크 용량 (ℓ)	-		-		-	
정비 용량 (ℓ) (등급)	복합 11.5 (4) (도시: 10.3 / 고속: 13.5)		복합 14.3 (2) (도시: 12.9 / 고속: 16.4)		복합 10.4 (4) (도시: 9.1 / 고속: 12.7)	
전기 모터 / 고전압 배터리						
전기 모터 최고 출력 (PS)	-		-		-	
전기 모터 최대 토크 (kg.m)	-		-		-	
고전압 배터리 용량	-		-		-	
고전압 배터리 총 용량 (kWh)	-		-		-	
DC 급속 충전 지원	-		-		-	
AC 완속 충전 지원	-		-		-	
정부 공인 표준 연비 (등급) (km/kWh)	-		-		-	
1회 충전 주행 거리 (km) - 복합	-		-		-	
도시 연비 (km/kWh)	-		-		-	
도심 1회 충전 주행 거리 (km)	-		-		-	
고속도로 연비 (km/kWh)	-		-		-	
고속도로 1회 충전 주행 거리 (km)	-		-		-	
합산 동력 성능 / 연비						
안전 최고 속도 (km/h)	240		240		250	
안전 최고 속도, 전기 주행 (km/h)	-		-		-	
가속력 (0-100km/h: 초)	7.5		7.2		4.5	
합산 최고 출력 (PS/rpm)	-		-		-	
합산 최대 토크 (kg.m/rpm)	-		-		-	
합산 정부 공인 표준 연비 (등급) (km/ℓ) or (km/kWh, BEV)	-		-		-	
CO ₂ 배출량 (g/km)	145		132		165	

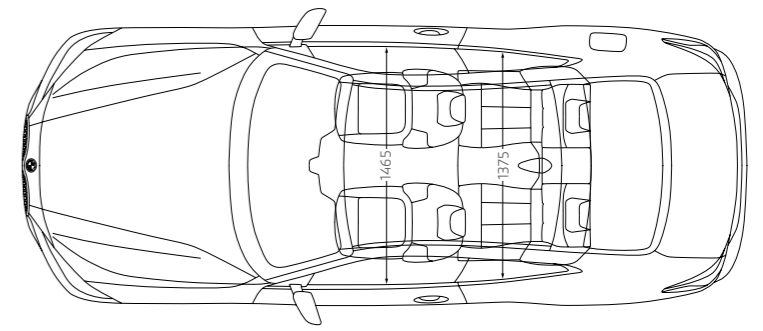
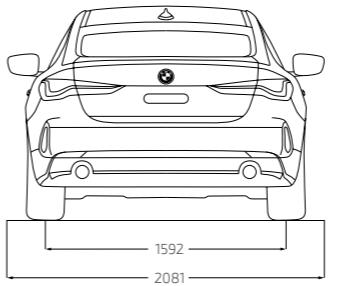
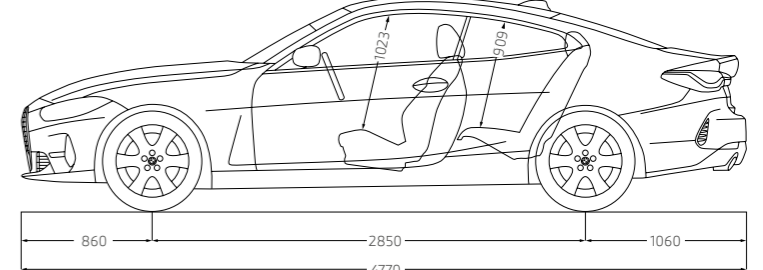
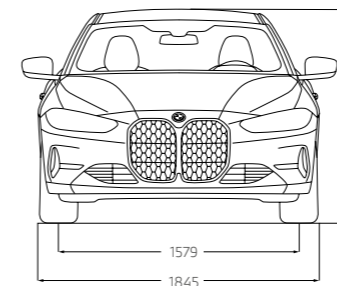

*본 인쇄물에 수록된 이미지는 실제 차량과 차이가 있을 수 있으며, 사양 및 제원은 성능 개선을 위하여 사전 예고 없이 변경될 수 있습니다. 자세한 사항은 BMW 공식 딜러 전시장에 문의하시기 바랍니다.

*이미지에 표기된 수치는 유럽 기준 수치이며, 국내 인증 결과에 따라 달라질 수 있습니다.
*위 연비는 표준모드에 의한 연비로서 도로상태, 운전방법, 차량적재 및 정비상태 등에 따라 실주행연비와 차이가 있습니다.

BMW SERVICES.

DJ BMW.



드라이빙 그리고 음악. 이들은 우리를 움직이게 하고 나아가게 하며 매 순간을 새로운 즐거움으로 채워줍니다. 수입차 업계 최초로 음악 큐레이션 서비스를 제공하는 DJ BMW. 이제, 음악과의 만남으로 더욱 풍성한 BMW 드라이빙의 즐거움을 느껴보십시오.



QR코드를 통해 확인하실 수 있습니다.

BMW SHOP ONLINE.



BMW의 소장 가치 높은 한정판 모델을 전국에서 동시에 만나볼 수 있게 하기 위해 새롭게 개설된 BMW 판매 채널입니다. 오프라인과는 차별화된 BMW 샵 온라인 한정 스페셜 에디션을 매달 선보입니다.

홈페이지 shop.bmw.co.kr
E-MAIL shopbmw@bmw.co.kr

BMW FINANCIAL SERVICES.



BMW 차량을 구입하면서 고객님의게서 마지막으로 누리실 수 있는 혜택은 바로 BMW만의 완벽한 금융 솔루션입니다. BMW 파이낸셜 서비스는 귀하의 요구 조건과 재정 상태에 알맞은 상품 및 보험 옵션을 제공해드리고 있습니다. 특히, 적은 초기 선납 부담, 3년 뒤 최대 잔가 보장 등 다양한 기능이 담긴 상품으로 고객님의게서는 더 나은 삶의 여유를 누리실 수 있습니다.

홈페이지 www.bmwfs.co.kr

MY BMW APPS.

My BMW.



어디서든 나의 BMW와 연결되어, 원할 때 언제든지 함께하고 새로운 여정을 떠날 수 있도록. My BMW 앱과 함께 새로운 카 라이프를 BMW 세상과의 연결을 시작하세요.



QR코드를 통해 확인하실 수 있습니다.

BMW PLUS.



영화 예매하듯 쉽고 빠르게 BMW 서비스를 이용하는 방법. BMW Plus 앱을 통해 실시간으로 BMW만의 서비스를 예약 및 관리하실 수 있습니다. 서비스부터 관리까지, 지금 손 끝에서 펼쳐지는 BMW 서비스를 만나보세요.

BMW VANTAGE.



BMW의 라이프스타일 멤버십, BMW Vantage를 소개합니다. BMW Vantage와 함께 만나게 되실 혜택과 재미로 드라이빙이 주는 즐거움, 그 이상의 BMW 라이프를 누리보세요.

BMW 코리아 미래재단.



따뜻한 마음과 앞선 생각이 만날 때, 모두가 행복한 미래가 시작됩니다. BMW 코리아 미래재단은 우리 사회의 지속 가능한 성장과 발전을 지원하고 건강한 미래 사회 건설에 앞장서기 위해 2011년에 설립된 비영리재단입니다. 친환경 리더십, 글로벌 인재 양성, 나눔 문화 확산을 통해 책임 있는 미래 리더를 양성하는 BMW 코리아 미래재단. 진정한 나눔의 즐거움을 직접 경험해 보시기 바랍니다.

홈페이지 www.bmwkoreafuturefund.co.kr **E-MAIL** future@bmw.co.kr **TEL** (080) 269-2300

BMW 드라이빙 센터.



2014년 대한민국 영종도에 아시아 최초로 설립된 BMW 드라이빙 센터가 드라이빙, 그 이상의 즐거움을 전합니다. 축구장 40개 크기의 부지에 설립된 BMW 드라이빙 센터는 BMW 그룹 역사상, 그리고 세계적으로도 처음 시도하는 고객과 일반인 중심의 안전교육 주행 시설이며 경험, 즐거움, 환경을 테마로 구성되었습니다. 이는 BMW의 철학인 진정한 드라이빙의 즐거움을 보다 많은 사람들에게 전하고, 자동차 복합 문화 공간으로 자리 잡고 있습니다. BMW 드라이빙 센터에서 새로운 즐거움, 새로운 미래, 새로운 비전을 만나십시오.

홈페이지 www.bmw-driving-center.co.kr **주소** 인천광역시 중구 공항동로 136 **TEL** (080) 700-8000